

WOORDENBOEK VAN DE VLAAMSE DIALECTEN

UNIVERSITEIT GENT
Vakgroep Nederlandse Taalkunde
Blandijnberg 2
9000 Gent

Vragenlijst 173
DECEMBER 2006

DE WONING 4

Dialect van :(stad, dorp, gehucht, wijk),
.....(gemeente).(prov.)

GESPROKEN DOOR :

Naam :
Geboorteplaats :
Geboortjaar :
Waar opgegroeid :
(vroeger) beroep :
In welke gemeente werd beroep uitgeoefend :
Dialect van moeder :
Dialect van vader :
Dialect van echtgeno(o)t(e) :
Ik ben naar school geweest tot jaar
Datum van invullen van vragenlijst :
Adres en telefoonnummer :
.....
.....

OPGETEKEND DOOR :

Naam :
Geboorteplaats :
Geboortjaar :
Dialect :
(vroeger) beroep :
Ik ben naar school geweest tot jaar.
Hoogste diploma :
Adres en telefoonnummer :
.....
.....



Beste medewerker/ster,

Deze vragenlijst moet dienen voor een dialectwoordenboek. Wilt u er dus zorg voor dragen dat u steeds woorden geeft die in uw dialect gebruikelijk waren of zijn. Tracht de dialectuitspraak zo goed mogelijk weer te geven. Maak u echter geen zorgen als dat soms moeilijk blijkt te zijn. Elke aanduiding, hoe onvolmaakt ook, is welkom.

Vul ook de eerste bladzijde (met naam, geboorteplaats enz.) zo nauwkeurig mogelijk in. Mogen we u vragen de vragenlijst in te vullen voor slechts één plaats en niet voor een hele streek? Na 'dialect van : ...' hoort de naam te staan van één bepaalde plaats van voor de gemeentefusies, niet de naam van een streek.

1. VERWARMING

Hoe noemt u in uw dialect:

<p>1. Een vuur branden om een ruimte te verwarmen? Vb. in de zin: Hopelijk wordt het een zachte winter, zodat we niet teveel moeten ...</p>	
<p>2. Verwarmingstelsel waarbij het gebouw of de woning vanuit één centraal punt wordt verwarmd? Het wordt via buizen naar de radiatoren in de verschillende kamers gevoerd. Vb. in de zin: We hebben gisteren heel de avond in de kou gezeten, want de ... was kapot.</p>	
<p>3. Het onderdeel van de centrale verwarming dat in de huiskamers staat of hangt? Bv. In de zin: Het is hier koud, draai eens aan de knop van de ...</p>	
<p>4. Een toestel dat water opwarmt, bv. op gas of elektriciteit? Je vindt het vooral in de keuken en de badkamer. <i>(boiler, Bulex, geiser)</i></p>	
<p>5. Algemene benaming voor het verwarmingstoestel met besloten vuur, dat vrij in het vertrek staat, gewoonlijk voor de schoorsteen? Het dient vooral om te verwarmen en niet echt om op te koken. Bv.: Het is hier koud, steek de/het ... eens aan.</p>	
<p>6. De pijp die de rookgassen van de kachel naar de schoorsteen voert?</p>	
<p>7. Een eenvoudige, gegoten, ronde kachel? <i>(kolonnestoof, potkachel, potstoof, duiveltje)</i></p>	

Illustratie 8.

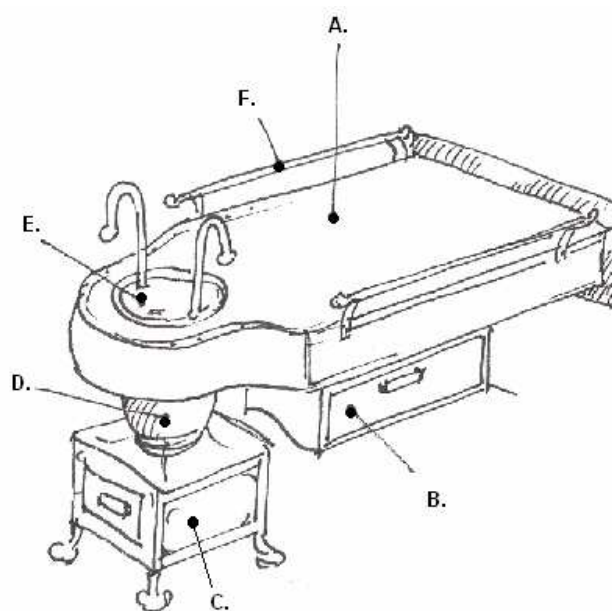

<p>8. Kachel met een langwerpige, platte pijp en een, vaak van gietijzer vervaardigde, ronde pot waarin gestookt wordt? (zie ill. 8)</p>	
<p>9. De langwerpige, platte pijp van een plattebuiskachel, waarop potten en pannen geplaatst kunnen worden? (zie ill. A)</p>	
<p>10. Het onderdeel van de plattebuiskachel waarin men iets kan zetten om te bakken? (zie ill. B)</p>	
<p>11. Het onderste deel van de plattebuiskachel (ongeveer in de vorm van een kubus), waarop men zijn voeten kan warmen? (zie ill. C)</p>	
<p>12. Het gedeelte van de plattebuiskachel waarin vuur gestookt wordt? (zie ill. D)</p>	
<p>13. Het gedeelte van de plattebuiskachel waar de plaat het warmste is en waarop gekookt wordt? (zie ill. E)</p>	
<p>14. De leuning die aan beide lange zijden van de buis aangebracht was? (zie ill. F)</p>	
<p>15. Kachel van zodanige constructie dat men hem voor lange tijd ineens van brandstof kan voorzien en waarin gewoonlijk de verbranding nauwkeurig geregeld kan worden?</p>	

16. Een kachel die met gas gestookt wordt?

17. Een kachel die met hout gestookt wordt?

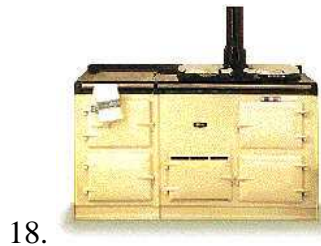

18. Een grote, vierkante kookkachel met één of meerdere ovens waarop men tegelijk kan koken, braden of stoven? (zie ill. 18)

(cuisinière, fornuis, kookkachel, jacht, kookhaard, stoof, keukenstoof)

19. Kent u nog andere soorten kachels? Zo ja, gelieve de naam te geven en een beschrijving. Zeg ook waarvoor de kachel vooral gebruikt wordt (verwarmen en/of koken).

20. Verkoold hout dat als brandstof gebruikt wordt in de kachel, de oven of het fornuis. Tegenwoordig wordt het vooral gebruikt als brandstof voor de barbecue.

21. De metalen bak aan de onderzijde van de kachel, waar de as in valt? (zie ill. 21)

22. Stang met rechte of omgebogen punt die dient om het vuur op te poken?

23. Met een pook in de kachel of het vuur porren?

(*koteren, poken, peuteren*)



24. Lange tang waarmee sintels uit het vuur kunnen worden gehaald? (zie ill. 24)

(*vuurtang, sinteltang, kolentang*)

25. Schop met een vrij groot metalen blad, waarmee de kolen in de kelder geschept worden? (zie ill. 25)

26. Metalen bus met hengsel of handvatten, waarmee de kolen in het kolenhok gehaald worden? Deze bus staat meestal naast de kachel om hem bij te vullen. (zie ill. 26)

27. Vierkante houten bak met een bodem van gevlochten metalen draden, waarmee de steenkoolas gezeefd wordt om er de nog bruikbare stukjes kolen uit te halen? (zie ill. 27)

28. Een bijl die gebruikt wordt om aanmaakhout te kappen?



29. Hakmes met kort, breed blad en een kort, rond handvat dat gebruikt wordt om aanmaakhoutjes te kappen?



30. In kleine blokjes gehakt hout dat gebruikt wordt als brandstof?

31. Hebt u een aparte benaming voor:

a. Het fijngehakte hout dat gebruikt wordt om de kachel aan te steken? Het wordt boven een stuk papier gelegd, dat men eerst in brand steekt.

b. Het grover gehakte hout, dat men op het brandende fijne hout gooit?

<p>32. Een bussel samengebonden hout voor in de oven?</p> <p><i>(mutsaard, bonning, bussel(tje), bus)</i></p>	
<p>33. In het algemeen de zwarte brandbare brokjes delfstof die gebruikt worden als brandstof ?</p>	
<p>34. Een kolensoort van een geringe kwaliteit, die vooral in de Leuvense stoof gebruikt werd?</p> <p><i>(vette kolen, Bergse kolen)</i></p>	
<p>35. Een kolensoort van uitstekende kwaliteit, die lang brandt en vooral in de vulkachel gebruikt wordt?</p> <p><i>(antraciet)</i></p>	
<p>36. Een tussensoort, m.a.w. een kolensoort die beter is van kwaliteit dan de kolen van vraag 34, maar minder goed dan de kolen van vraag 35?</p> <p><i>(halfvette kolen, Engelse kolen)</i></p>	
<p>37. Fijne, verbrokkelde steenkool? Het wordt door middel van een as- of kolenzeef van de grovere stukken steenkool gescheiden.</p> <p><i>(gruis, kolengruis, mul)</i></p>	
<p>38. Een dikke brij van steenkoolgruis vermengd met water? Deze goedkope brandstof van slechte kwaliteit werd vooral tijdens de oorlog gebruikt.</p> <p><i>(slam, kolenslik)</i></p>	
<p>39. Langwerpig stuk brandstof, geperst uit steenkoolgruis, uit fijngemaakte turf of uit houtvezels?</p> <p><i>(briket)</i></p>	
<p>40. Geheel of halfuitgebrand samengesmolten stuk steenkool? Deze stukken zijn klein en kunnen niet meer opnieuw gebruikt worden om te branden.</p> <p><i>(sintel, sinkel, zinder, steen)</i></p>	
<p>41. De nog brandbare kolenresten die met behulp van de aszeef uit de as en de sintels gezeefd werden? Zij werden soms gebruikt voor het vervaardigen van kluiten.</p> <p><i>(scharbielden, scharmoele)</i></p>	

42. Het overblijfsel van verbrande kolen of hout?	
43. De kachel aansteken, doen branden? Bv. in de zin: Het is hier zo koud, wil jij de kachel ...	
44. De luchtstroom die ervoor zorgt dat het vuur voldoende zuurstof krijgt en mooi regelmatig brandt? (<i>trok, trek, jacht</i>) Bv. in de zin: De kachel wil niet goed branden, er is te weinig ...	
45. Het gemetselde rookkanaal boven de kachel, dienend om voor de verbranding de nodige luchttrek te krijgen en om de rook door te laten? (<i>schouw, kave</i>)	
46. Aan de oppervlakte verbranden, bv. gezegd van kledij of de huid, wanneer die in aanraking komt met vuur? Het voorwerp vat enkel aan het oppervlak vuur en verbrandt dus niet helemaal. Bv. in de zin: Pas op dat je mouw niet tegen dat vuur komt, want dan zal ze ...	
47. Een stuk wasgoed bij de strijk verbranden door te warm of te traag te strijken?	
48. Zacht en langzaam branden, zonder vlammen, bv. gezegd van vuur dat pas is aangestoken en dat nog niet goed brandt of van vuur dat net is uitgedaan? Bv. in de zin: Het vuur is al uitgedaan, maar de kolen liggen nog te ...	
49. Brandend of gloeiend deeltje dat ergens af vliegt? (<i>vonk, geinster, sprankel, kester</i>) Bv. in de zin: Zet het scherm voor de haard, dat er geen ... uit vliegen.	
50. Een vuurtong, bv. bovenaan een kaars?	
51. Warmte die van een brandend vuur uitstraalt? Bv. in de zin: Ik geniet 's winters van de warme van de open haard.	

<p>52. Het zichtbare donkergekleurde gasmengsel dat bij het verbranden van hout of kolen opstijgt?</p> <p>Bv. in de zin: Het plafond ziet zwart door de ... die van het haardvuur opstijgt.</p>	
<p>53. Het zwarte afzetsel, bv. in schoorstenen of onder ketels, dat ontstaat door de verbranding van hout en andere brandstoffen?</p>	
<p>54. Zichtbaar gasmengsel dat bij het koken van water opstijgt?</p> <p>Bv. in de zin: Mijn brilglazen beslaan van de ...</p>	
<p>55. Damp van zich geven, gezegd van bv. een waterketel die op het vuur staat?</p> <p>Bv. in de zin: Zet het vuur wat stiller, de ketel staat al de hele tijd te ...</p>	
<p>56. Het vuur in de kachel doven?</p> <p>Bv. in de zin: Wil je vóór je gaat slapen de kachel ...</p>	
<p>57. Bij een ongewenste brand het branden stoppen door bijvoorbeeld water op het vuur te gooien?</p>	
<p>58. De koperen, ijzeren of aardewerken pot waarin men houtskool of kolen laat afkoelen?</p> <p>Bv.: Giet de uitgebrande kolen maar in de ...</p>	

2. HET MAKEN VAN VUUR

Hoe noemt u in uw dialect:

<p>59. Langwerpige, houten doos die vroeger gebruikt werd om vuur te maken? Ze was verdeeld in twee vakken, één voor de vuursteen en de stalen slagpen en de ander voor het tondel. Men sloeg met de slagpen op de vuursteen. De vonken werden opgevangen met het tondel, een brandbaar materiaal, bv. gedroogde zwam.</p>	
<p>60. Klein houten staafje met een zwavelkopje dat bij wrijving langs een ruw oppervlak gemakkelijk ontvlamt?</p> <p>(<i>lucifer(tje), allumet(je), stek(je), sulfertje</i>)</p>	

3. VERLICHTING

Hoe noemt u in uw dialect:

61. Hoe noemt u de verlichting in het algemeen?

Bv. in de zin: Als het 's avonds in huis donker wordt, dan steek je het/de ... aan.

62. In het algemeen de verlichting aanmaken, doen schijnen?

Bv. in de zin: Het is hier zo donker, wil je eens de/het licht ...



63.



65.



66.



67.

63. Ronde staaf van dierlijk vet of was met in het midden een pit van katoendraad of vlas om licht te geven? (zie ill. 63)

64. Kent u dialectbenamingen voor soorten kaarsen? Zo ja, gelieve de naam en een omschrijving te geven. Zeg voor elke soort kaars waarvan ze gemaakt werd en hoe ze eruit zag.

65. Houder (meestal van metaal) waarop in pijpen of op pinnen één of meerdere kaarsen gezet kunnen worden? Deze houder werd vaak op de schoorsteenmantel gezet. (zie ill. 65)

66. Hangende lamp waarop vroeger verschillende kaarsen geplaatst werden, en die tegenwoordig werkt met gloeilampen? (zie ill. 66)

67. Schoteltje met een oor en een houdertje, waarin een kaars geplaatst kan worden? Het diende vroeger 's avonds en 's nachts als draagbaar lichtje. (zie ill. 67)

(*kaarsenpan(netje)*, *kaarspan(netje)*, *blaker(tje)*, *lichtpan(netje)*, *bougiepan(netje)*, *kaarsenschotel*)

68. Kent u nog andere soorten houders voor kaarsen?
Zo ja, gelieve de naam en een omschrijving te geven.

69. Metalen kapje aan een steel om een kaarsvlam te doven? Het wordt vooral in de kerk gebruikt.

70. De zacht katoenen draad in een petroleumlamp die de brandstof opneemt en wordt aangestoken om de lamp te laten branden?

((lampen)wiek, lamente, (lampen)pit)

71. Dikke, vettige rook, bv. van een niet goed afgestelde petroleumlamp of een uitdovende kaars?

(walm, dwalm, wasem, rook, blaak, domp, smoor)

72. Een dikke, vettige rook verspreiden, gezegd van een kaars of lamp?

Bv. in de zin: Doe die kaars eens uit, ze staat al heel de avond te ... op de schouw.

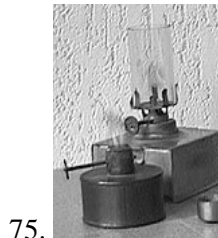

73. Een voorwerp met één of meer glazen wanden, waarin een lichtbron kan worden geplaatst? Dit voorwerp werd bijvoorbeeld gebruikt om 's avonds buiten verlichting te hebben. (zie ill. 73)

74. Dik stuk hout dat in een licht ontvlambare stof gedrenkt is? Het wordt gebruikt als verlichtingsmiddel, meestal in de buitenlucht. (zie ill. 74)

75. Een lamp waarin olie als brandstof gebruikt wordt? In zijn eenvoudigste vorm is het een aardewerken of metalen bakje met tuit. Het bakje wordt gevuld met olie. (zie ill. 75)

76. Een staande of hangende petroleumlamp? Het brandstofreservoir kan van glas, porselein of metaal vervaardigd zijn. Bovenop het reservoir is een metalen brander, waarop het lampenglas geplaatst kan worden.

(*petrollamp, petrollucht, petrolielamp, quinquet*)



77. Een vrij grote, luxueuze uitvoering van de petroleumlamp? De lamp kan zowel staand als hangend zijn, met soms een koperen of porseleinen 'paraplu'.

(*lampe belge, Belgische lamp*)



78. Het geheel van de wick en de metalen houder van een petroleum- of gaslamp?

(*bek, brander, kopje*)

79. Kleine lamp op batterijen, die men in de zak kan meenemen?

80. Peervormige lamp die gloeiend heet wordt wanneer ze brandt?



81. Grote staande lamp op een voet?

82. Kap over een lamp?



(*kap, lampenkap, abat-jour*)

83. Een verplaatsbare elektrische lamp, waarbij de fitting op een geïsoleerd handvat gemonteerd is, en de gloeilamp omgeven door een afscherming?



84. Kent u nog andere soorten lampen? Zo ja, gelieve de naam te geven en een omschrijving. Zeg bv. op welke brandstof de lamp werkte en hoe ze eruit zag.

4. ELECTRICITEIT

<p>85. Een vorm van energie, waarmee allerlei elektrische toestellen werken? (<i>elektriciteit, elektriek, elentriek</i>)</p>	
<p>86. Elektrische stroom? Bv. in de zin: Ik kan niet strijken, want er is geen... (<i>stroom, courant</i>)</p>	
<p>87. Voorwerp dat de elektrische stroom onderbreekt zodra die te hoog wordt? (<i>plomb, zekering, stop</i>)</p>	
<p>88. Hoe zeg je dat de elektriciteit plots uitvalt doordat de zekering gesprongen is? Bv. in de zin: We hebben geen elektriciteit meer, want ...</p>	
<p>89. Zelf de stroom uitschakelen? Bv. in de zin: Bij een hevig onweer, kun je beter ...</p>	
<p>90. Een elektrische stroomstoot ervaren, bv. doordat je aanraking komt met een elektrisch toestel dat kapot is? Bv. in de zin: Als je aan dat kapotte snoer komt, dan zal je</p>	
<p>91. Het stuk van een elektrisch snoer dat je in het stopcontact moet steken? (<i>stekker, fiche, prise, mannetje</i>)</p>	
<p>92. Stopcontact in de wand, waarin de stekker wordt gestoken?</p>	
<p>93. Een contactdoos waarin meerdere stekkers passen? Het voorwerp wordt gebruikt wanneer men meerdere toestellen wil aansluiten op hetzelfde stopcontact.</p>	
<p>94. Het elektrische snoer dat aan een toestel hangt? Bv. in de zin: De/het ... van mijn strijkijzer is te kort.</p>	

95. Een elektrisch snoer dat dient om een ander snoer te verlengen?

Bv. in de zin: Pas op dat je niet over de/het ... valt!

96. Een verlengsnoer met daaraan een doos waarin meerdere stekkers passen?



97. Een doos of bakje dat aan de muur of het plafond hangt en waar een elektrische leiding van een andere aftakt?

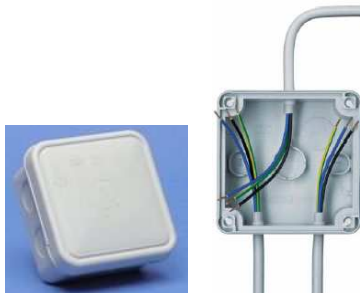

98. Kent u nog andere woorden of uitdrukkingen in verband met elektriciteit? Zo ja, gelieve ze te noteren en eventueel een omschrijving te geven.